



**PASARGAD
CYCLE
FARS**

دفترچه راه اندازی و نگهداری

موتورسیکلت ASHIL VR150



لیست صفحات

4 :	مقدمه	1-
5 :	رعایت نکات ایمنی	2-
5 :	قوانین ایمنی	3-
10 :	مشخصات محصول	4-
12 :	روش شناسایی محصول	5-
13 :	اجزای موتورسیکلت	6-
15 :	مشخصات نمایشگر کیلومتر	7-
16 :	کنترل های فرمان	8-
17 :	سویچ موتورسیکلت	9-
18 :	روغن موتور	10-
20 :	روغن ترمز	11-
21 :	لاستیک موتورسیکلت	12-
23 :	چک و بازدید باتری	13-
24 :	عدم نشستی باک	14-
..... :	زنجیر چرخ	15-
24 :	چک کردن فرمان و کمک فنر	16-
25 :	چک و بازدید فیوزها	17-

- 18- سیستم ترمز 26 :
- 19- خلاصی کتی ترمز 27 :
- 20- شمع و سیستم جرقه زنی 28 :
- 21- پمپ بنزین 29 :
- 22- روشن کردن موتورسیکلت 30 :
- 23- روش تعویض دنده 31 :
- 24- ترمزگیری 31 :
- 25- روش پارک 32 :
- 26- بازدید دوره ای 34 :
- 27- خدمات پس از فروش 36 :
- 28- کد خطاهای OBD 39 :
- 29- لیست نمایندگتن فروش 41 :
- 30- سیستم سیم کشی محصول 50 :
- 31- محصولات شرکت 51 :

از این که موتورسیکت پاسارگاد سیکلت فارس را انتخاب نموداید بسیار خرسندیم

موتورسیکت ASHIL VR150، محصولی ساخته شده با استفاده از پیشرفته ترین تجهیزات و با کیفیت ترین قطعات می باشد. مجهز به سیستم احتراق الکترونیک، استارت الکترونیک و بدنه مقاوم، همچنین این وسیله از ویژگی هایی همانند عملکرد بالا، مصرف سوخت پایین، سطح آلایندهی صوتی پایین، شتاب و پویایی بالا برخوردار می باشد. تمامی خصوصیات مذکور این موتورسیکت را به وسیله ای سطح بالا در مناطق شهری و نمادی از دنیای مدرن تبدیل کرده است. این راهنما حاوی اطلاعات دقیقی چون: چگونگی استفاده صحیح، نگهداری و تنظیم موتور سیکلت شما میباشد که با به کارگیری آن به دوام موتورسیکت شما افزوده خواهد شد. از این رو، ما از شما خواستاریم که توجه به هرگونه ناسازگاری بین محتویات این کتابچه عکس ها و یا توضیحات و شرایط واقعی وسیله تان که ناشی از تغییرات احتمالی در مدل، سال ساخت و مشخصات است، باشید.

خواهشمند است که این راهنما را با دقت مطالعه فرموده تا استفاده ایمن و راحتی از این موتورسیکت داشته باشید. لحظات خوبی را در هنگام استفاده از ASHIL VR150 برایتان آرزو مندیم.

رعایت نکات ایمنی:

راکب و همراه: این وسیله تنها برای حمل یک راکب و یک همراه طراحی شده است. لطفاً از استفاده‌ی بیشتر از ظرفیت پرهیزید.

شرایط جاده‌ای: این وسیله برای استفاده در جاده‌های صاف طراحی شده است

توجه: پیشنهاد می‌گردد که یک ماه پس از خرید وسیله‌تان و یا بعد از 300 کیلومتر استفاده از آن، جهت سرویس و بازدید به یکی از مراکز خدماتی نزدیک محل سکونت خود که مورد تایید این تولیدکننده است، مراجعه کنید

اقدامات ایمنی:

تنها راکب است که از ایمنی سفر می‌تواند اطمینان حاصل کند. یک موتورسوار محتاط، همیشه زمان زیادی را برای یادگیری موتورسواری صرف می‌کند و پیش از آن که بخواهد در اتوبان موتورسواری کند؛ ابتدا در مکان‌هایی که از ترافیک کمتری برخوردار است به توسعه مهارت‌های خود در موتورسواری می‌پردازد

1: بسیاری از تصادفات موتورسواران ناشی از عدم دیده شدنشان توسط رانندگان خودروها است. بنابراین، موتورسواران باید از هر وسیله ای به منظور دیده شدن توسط رانندگان خودروها، استفاده کنند. به عنوان مثال:

1-1: از لباس های رنگی و جلب توجه کننده استفاده کنند.

2-1: از قرارگیری در نقطه کور خودروها بپرهیزند و با هوشیاری کامل موتورسواری کنید.

3-1: بسیاری از تصادفات موتورسواران در تقاطع خیابان ها، ورودی پارکینگ ها و جاده ها اتفاق می افتد. از این رو، در زمان موتورسواری در این مکان ها، بسیار مراقب باشید.

4-1: سرعت بالا دلیل دیگری برای تصادفات موتورسواران است. همواره حداکثر سرعت مجاز را رعایت کنید و بالاتر از این سرعت رانندگی نکنید.

5-1: بسیاری از تصادفات توسط موتورسواران بی تجربه اتفاق می افتد. لازم است، کسانی که به تازگی موتورسواری یادگرفته اند بسیار مراقب باشند.

1-6: با نحوه عملکرد وسیله پیش از استفاده از آن در اتوبان آشنا شوید. به هیچ وجه، موتورسیکلت را به کسی که تجربه کافی در موتورسواری ندارد، قرض ندهید.

1-7: از آنجایی که بسیاری از تصادفات موتورسواران، منجر به آسیب دیدن سر و صورت شده است، پیشنهاد می گردد که از کلاه ایمنی، عینک محافظ، پوتین، دستکش و لباس کلفت و محکم استفاده کنید.

1-7: از موتورسواری در آزادراه ها خودداری کنید. در صورت اجبار، بسیار مراقب نکات ایمنی باشید.

1-9: از موتورسواری در جاده های سنگلاخ و ناهموار بپرهیزید، چرا که ممکن است منجر به ناتوانی در کنترل وسیله و آسیب دیدن ساختار موتورسیکلت شود.

قوانین ایمنی:

1: پیش از سوار شدن موتورسیکلت، با دقت آن را چک کنید قسمت «بازرسی پیش از عملیات» همین کتابچه را مطالعه کنید

2: همیشه از کلاه ایمنی و اگر ممکن بود از پوتین، دستکش، عینک محافظ چشم و لباس های رنگی استفاده کنید.

3: بار بند عقب و باکسی که توسط راکب بر روی وسیله نصب شده، فقط به منظور حمل بارهای سبک تعبیه شده است. وسیله ای که درون باکس قرار می گیرد، باید به طور متوازنی بارگیری شود. شیء ای که توسط موتورسیکلت حمل می شود، باید به گونه ای به وسیله

4: بسته شود که از تکان خوردن آن در هنگام حرکت، جلوگیری شود. به قسمت مربوط به چگونگی حمل بار توسط موتورسیکلت در همین کتابچه، رجوع کنید.

5: در زمان رانندگی، با دو دست فرمان را بگیرید و پاهای خود را بر روی جاپایی قرار دهید.

6: پیش از آن که در اتوبان ها به موتورسواری بپردازید، ابتدا در یک محیط بدون ترافیک، خود را با عملکرد موتورسیکلت آشنا کنید.

7: همواره برای پیچیدن، دور زدن و یا تغییر لاین، راهنما بزنید.

8: بر روی شانه خاکی جاده، رانندگی نکنید. همواره به یاد داشته باشید که نباید به زیبایی های طبیعت و وسایل عمومی، آسیبی برسانید.

هشدار:

الف: باکس حمل بار، فقط برای حمل بارهای سبک مورد استفاده قرار می گیرد، نه بارهای سنگین.

ب: وقتی میخواهید بدانید که آیا موتورسیکلت اضافه بار دارد یا خیر (ظرفیت بار در حدود 150 کیلوگرم است)، وزن باری که میخواهید حمل کنید، با وزن وسیله و راکب را با یکدیگر جمع بزنید.

پ: موتورسیکلت با بار سنگین به سختی حرکت و عمل خواهد کرد.

ASHIL VR150	مدل موتور	انجین
ORANGE POVER	شرکت مادر	
چهار زمانه - تک سیلندر - استارت الکتریکی	نوع انجین	
6.68 @7516 KW/RPM	حداکثر توان موتور	
2.56Lit/ 100 km	میزان مصرف سوخت	
149 CC	حجم سیلندر	
E	گرید انرژی	
درصد (90 بنزین سوپر) با اکتان بالا	نوع سوخت مصرفی	
انژکتوری	سیستم سوخت رسانی	
آب خنک	سیستم خنک کاری	
1 L	میزان روغن موتور	

اتوکلاچ دنده ای	نوع گیربکس	انتقال قدرت
CVT	تعداد و ترتیب دنده	
CVT	نوع کلاچ	
6 (Lit)	حجم باک موتور	
12(V) 6 (A.h)	باتری	
93(Km/h)	حداکثر سرعت	

1: شماره شاسی (VIN): انتهای شاسی زیر زین

2: پلاکت شناسایی: زیر زین داخل صندوق

3: سریال انجین: سمت چپ قسمت زیر انجین



محل قرار گیری قطعات :

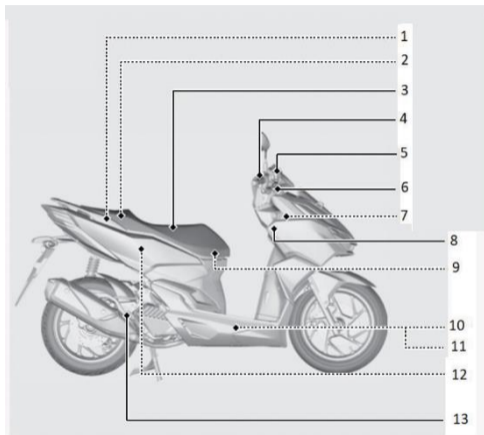

۱. مخزن سوخت
۲. کیف اسناد
۳. زین
۴. دسته گاز
۵. مخزن روغن ترمز جلو
۶. کتی ترمز جلو
۷. درب باز کن اضطراری
۸. محفظه داشبورد
۹. گیره کلاه ایمنی
۱۰. باتری
۱۱. جعبه فیوز
۱۲. مخزن ذخیره مایع خنک کننده
۱۳. گیج روغن موتور

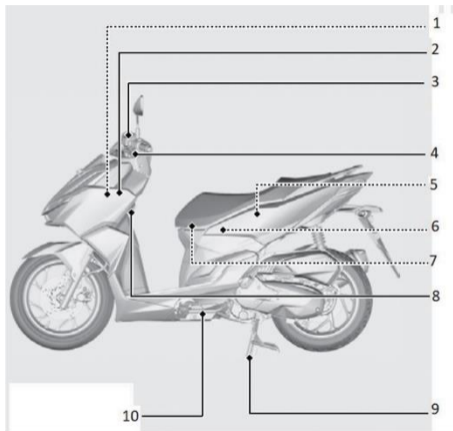

۱. سوکت USB
۲. محفظه داشبورد
۳. مخزن روغن ترمز
۴. کتی ترمز عقب
۵. کیف ابزار
۶. صندوق
۷. گیره کلاه ایمنی
۸. گیره کیف
۹. جک وسط
۱۰. جک کناری

1 2 3 4 5 6 7 8



9 10 11 12 13 14

- 1- راهنمای راست
- 2- چراغ ABS
- 3- چراغ فعال استارت
- 4- هشدار دما
- 5- هشدار خطا OBD
- 6- نور بالا
- 7- فعال بودن ریموت
- 8- راهنمای چپ
- 9- سطح بنزین
- 10- کیلومتر پیمایش
- 11- دور موتور
- 12- کیلومتر پیمایش شده
- 13- ساعت
- 14- هشدار باتری

کنترل های روی فرمان :

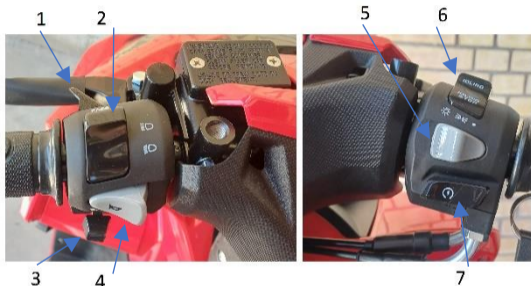

- 1- چراغ هشدار
- 2- نور بالا و پایین
- 3- راهنما
- 4- بوق
- 5- چراغ ها
- 6- IDLING
- 7- استارت

سوئیچ اصلی :

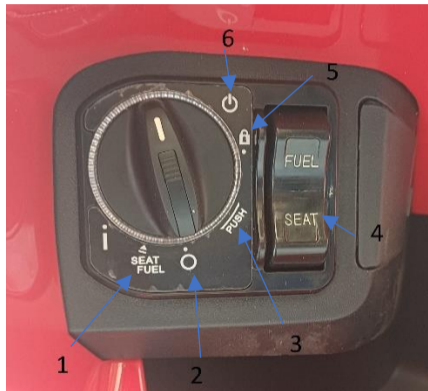

- 1- باز شدن زین
- 2- خاموش
- 3- فشار و چرخش
- 4- باز شدن زین
- 5- قفل موتور
- 6- روشن شدن

بررسیها، تنظیمات جهت راه اندازی و تعمیرات بررسی روغن

قبل از سوار شدن باید روغن موتور در حالت ایستاده روی جک وسط چک شود. سطح روغن باید ما بین خط بالا و پائین قرار گیرد.
نگهداری و . برای موتورهای چهار زمانه روغن با کیفیت بالا SN 5W-40 ریخته میشود تا به طول عمر زیاد موتور کمک کند .

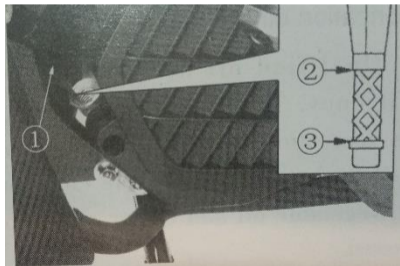

- 2- بالاترین و مطلوبترین سطح روغن
- 3- پایین ترین سطح روغن که نیازمند اضافه

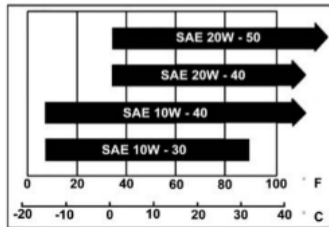

روغن موتور

بازرسی میزان روغن موتور

- 1- ابتدا موتور را در حالت جک وسط قرار دهید تا روغن در انجین ثابت شود
- 2- در صورت گرم بودن انجین اجازه دهید تا انجین خنک شود
- 3- در قسمت سمت راست انجین، گیج روغن را باز کرده و میزان روغن را بررسی کنید
- 4- هر 500 کیلومتر یکبار این بازرسی را انجام دهید و در صورت کمبود روغن به تعمیرگاه مراجعه کنید

تعویض روغن موتور

- 1- تعویض روغن را زمانی انجام دهید که موتور گرم است و روی جک وسط قرار دارد
- 2- پیچ و مهره تخلیه روغن را در زیر میل لنگ جدا کنید تا روغن موتور را تخلیه کنید
- 3- پس از تخلیه کامل روغن موتور ، پیچ و مهره تخلیه و واشر را تمیز کنید
- 4- روغن توصیه شده به میزان لازم حد بالای شاخص پر کنید
- 5- پیچ تخلیه را در جای خود محکم ببندید
- 6- موتور را روشن کرده و انجین را از نظر نشستی چک کنید

گراید روغن مصرفی SN 5W-40 : یا بالاتر

فرکانس تعویض روغن انجین: هر 1000 کیلومتر و

در مناطق کوهستانی هر 500 کیلومتر

روغن ترمز

بازرسی روغن ترمز

- 1- ابتدا موتور را روی سطح صاف پارک کنید تا روغن ترمز ثابت شود
- 2- از پنجره مخزن روغن . میزان روغن را بررسی کنید باید بین حد بالا و پایین باشد
- 3- در صورت کمبود روغن، به میزان مناسب روغن از مخزن بالا به آن اضافه کنید

اضافه کردن روغن ترمز



- 4- پیچ ها را باز کنید و درب اصلی مخزن روغن ترمز را بردارید
- 5- مواد خارجی و آلودگی اطراف مخزن را تمیز کنید ، مراقب باشید

مواد خارجی به مخزن نیفتند

- 6- صفحه دیاگرام را جدا کنید

- 7- روغن ترمز را تا حد بالای شاخص اضافه کنید

- 8- صفحه دیاگرام را در جای خود نصب کنید و درب مخزن را محکم ببندید

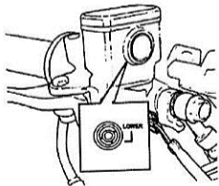

روغن مصرفی : روغن ترمز با مشخصات DOT 3
 فرکانس تعویض روغن ترمز : هر 20000 کیلومتر یکبار

احتیاط

- * برای جلوگیری از واکنش شیمیایی ، لطفا به غیر از موارد توصیه شده استفاده نکنید.
- * در هنگام پر کردن مخزن روغن دقت نمایید روغن به قسمت های رنگی موتور برخورد ننماید.
- * در صورتی که تخصص کافی ندارید برای اضافه کردن روغن به تعمیرگاه مجاز مراجعه کنید.



لاستیک های موتور

- 1- ابتدا موتور را خاموش کرده و اجازه دهید تایر و لاستیک خنک شوند
- 2- منحنی تماس لاستیک را با زمین بررسی کنید مطابق شکل رو به رو باشد
- 3- در صورت کمبود باد به صورت چشمی برای تنظیم باد به آپارات مراجعه کنید

قسمت	سایز	فشار باد	نوع
جلو	90/90-14	46 PSI	تیوبلس
عقب	110/80-14	46PSI	تیوبلس



- 4- تایرها را از نظر ترک خوردگی یا آسیب دیدن دیواره های جانبی جلو و جانبی بررسی کنید

- 5- به صورت چشمی بررسی کنید جسم خارجی مثل سنگ ، میخ در داخل شیار ها نفوذ نکرده باشد
- 6- ارتفاع مناسب و ساییدگی عاج های لاستیک را بررسی کنید
- 7- در صورت از بین رفتن بیش از حد عاج لاستیک و کاهش قدرت ترمز گیری لاستیک ها را تعویض نمایید
- 8- فشار باد نا مناسب ، فرسایش یا ترک خوردگی غیر عادی لاستیک مهمترین علتی است که منجر به از بین رفتن کنترل دسته فرمان و سوراخ شدن لاستیک می شود
فرکانس تعویض: در زمان از بین رفتن عاج های لاستیک ، عمر بالای 4 سال یا 30000 کیلومتر



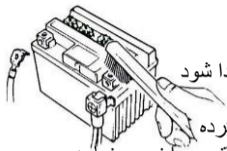

چک و بازدید باطری

- 1- ابتدا موتور را خاموش کرده و تمامی اتصالات برقی را قطع کنید
- 2- ابتدا قطب منفی کابل مشکی رنگ جدا شود سپس قطب مثبت کابل قرمز جدا شود
- 3- قسمت قطب مثبت و منفی باطری را با آب گرم تمیز کنید
- 4- اگر سولفات های سفید رنگ روی قطب ها موجود بود کابل باتری را جدا کرده و با برس سیمی و یا یک مسواک مناسب پاک سازی نمایید سپس دوباره باتری را نصب نمایید
- 5- ولتاژ 12 ولت برای باتری مناسب است. در صورت افت ولتاژ و یا عملکرد بد موتور باطری را تعویض نمایید
- 6- در صورت عدم استفاده از موتور سیکلت به مدت طولانی مدت باطری را شارژ نمایید و از موتور خارج کرده و سپس در مکان کم نور و مناسب نگهدارید
- 7- عملکرد موتور های انژکتوری به دلیل دارا بودن عملگرها و سنسور های اندازه گیری، آنها به سلامت باطری بستگی دارد پس در نگهداری باطری و تعویض به موقع آن دقت کافی شود. در صورت کاهش ولتاژ باطری و خرابی آن موتور به شدت بد کار می کند. فرکانس تعویض: 2 سال یکبار یا در صورت عملکرد نامناسب

عدم نشستی باک

تمامی اتصالات و شلنگ های خروجی از باک بررسی شود و نشستی بنزین از کناره های پمپ بنزین ، آمپر سوخت و کنسیتزر وجود نداشته باشد و در هیچ قسمت مسیر حرکت شلنگ ها و اتصالات گرفتگی و تا شدگی وجود نداشته باشد و بنزین به هیچ عنوان از درب باک به بیرون نشستی نداشته باشد

چک کردن فرمان و کمک فئر

- 1- به صورت چشمی کمک فئر ها را از نظر آسیب دیدگی را بررسی کنید
- 2- با فشار آوردن به فرمان به سمت بالا و پایین عملکرد و نرمی کمک ها را بررسی کنید
- 3- پیچ و مهره های کمک فئر ها را با آچار از نظر سفت بودن بررسی کنید
- 4- دسته فرمان را به بالا و پایین ، چپ و راست و جلو و عقب تکان دهید تا از نظر محکم بودن و تقارن حرکتی در جهات مختلف مطمئن شوید
- 5- کشش کابل ها را در هنگام چرخش فرمان بررسی کنید و از حرکت آزاد آن اطمینان حاصل فرمایید
- 6- کمک فئر ها را از نظر نشستی روغن و سلامت کاسه نمدها بررسی کنید
- 7- در صورت مشاهده شرایط غیر عادی ، موتور سیکلت خود را برای بررسی یا تنظیم به نزدیک ترین نمایندگی مجاز ببرید

چک و بازدید فیوز ها.

- 1- محل قرارگیری جعبه فیوز ها زیر زمین وسط تنه کناری باتری
- 2- ابتدا کلید اصلی را خاموش کنید
- 3- جعبه فیوز را باز کنید و بررسی کنید آیا فیوز ها است.
- 4- در صورت سوخته بودن فیوز آن را حتماً با یک فیوز مشابه با آمپر یکسان تعویض کنید .
- 5- از فیوز با ظرفیت متفاوت استفاده نکنید. از سیم مسی یا هیچ جایگزین دیگری برای فیوز استفاده نکنید

احتیاط

- * هنگام تعویض فیوز ها باید با اتصالات سیم کاملاً محکم شده باشند. اتصالات شل منجر به خسارت میشود.
- * هنگام شستن موتورسیکلت از پاشش مستقیم آب روی جعبه فیوز یا اطراف آن خودداری کنید.
- * اگر پس از تعویض فیوز جدید سریعاً سوخت، لطفاً قبل از تعویض مجدد ، دلایل اتصال کوتاه یا نشتی جریان را بررسی کنید. اگر یک فیوز به دلایل نامعلوم سوخته است ، موتور خود را برای بازرسی به تعمیرگاه برسانید

* در صورت خرابی فیوز می‌توانید فیوز زاپاس را جایگزین فیوز سوخته نمایید.
سیستم ترمز

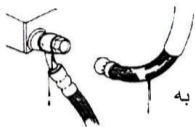

* به صورت چشمی شلنک ترمز های دیسکی و سیم ترمز های کاسه ای بررسی شوند . و به هیچ وجه نشستی روغن نداشته باشند و یا آسیبی به آنها نرسیده باشد.
* پیچ ها و اتصالات کلیپر ترمز ها و بست های شلنک ها و اتصالات را چک کنید به هیچ عنوان شل نباشند.

* لنت ترمز های دیسکی را به صورت چشمی بررسی کنید از پشت کلیپر طبق تصویر لنت را مشاهده کنید و در صورت عبور از حد مجاز نسبت به تعویض لنت موتور اقدام نمایید

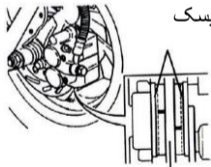

* دیسک های موتور بررسی شود سالم و به هیچ عنوان درگیری دائم با لنت و دیسک وجود نداشته باشد و صدای در گیری در زمان حرکت به گوش نرسد.
* بررسی شود در هنگام ترمز گیری چراغ هشدار استپ ترمز روشن میشود.

احتیاط

* زمان تعویض لنت بستگی به کاربرد و تعدد استفاده از ترمز دارد در صورت مشاهده لنت فرسوده یا شنیده شدن صدای ناهنجار از لنت ترمز ها آن را تعویض نمایید

* در صورت خالی کردن و عدم ترمز گیری مناسب و یا درگیر شدن ناگهانی ترمز با دیسک جهت هوا گیری به تعمیرگاه مجاز مراجعه کنید

خلاصی کتی ترمز:

* برای چک کتی ترمز ابتدا موتور را خاموش کرده تا سرد شود.

* خلاصی دستگیره ترمز جلو و عقب میزان حرکت دستگیره تا قبل از درگیر شدن ترمز دستی بایستی ۱۰ تا ۲۰ میلیمتر باشد .

* در سیستم ترمز ترکیبی با گرفتن ترمز عقب ترمز جلو و عقب باید درگیر شود.

* در صورت عدم تنظیم خلاصی کتی ترمز به تعمیرگاه مجاز برای تنظیم ترمز مراجعه کنید.

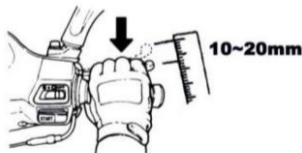

دستگیره ترمز جلو

شمع جرقه زنی موتور

- * کابل سر شمع را جدا کنید و بوسیله آچار شمع، آن را باز کنید و از سر سیلندر خارج کنید.
- * الکتروود سر شمع را بررسی کنید و اطمینان حاصل کنید تمیز بوده و روی آن را کربن نگرفته باشد
- * بوسیله فرچه سیمی الکتروود را تمیز کرده و کربنهای روی آن را پاک کنید؛ سپس آن را با بنزین بشویید و بعد با یک پارچه خشک کنید
- * فاصله بین الکتروودها را بررسی کنید و آن را بین ۰.۶ تا ۰.۷ میلیمتر تنظیم کنید. برای تنظیم دقیق باید از ابزار مناسب اینکار استفاده کنید
- * شمع را در جای خود قرار داده و سپس به کمک دست تا جای ممکن آن را محکم کنید؛ سپس بوسیله

آچار

یک دور کامل آن را محکم کنید.

- * در صورت از بین رفتن الکتروود و عملکرد نامناسب شمع را تعویض نمایید

مدل شمع NGK R

فرکانس تعویض : در صورت خرابی و افت توان انجین

احتیاط

- * پس از رانندگی انجین بسیار داغ است؛ به این نکته توجه داشته باشد تا هنگام بازرسی سیستم احتراق صدمه نبینید.

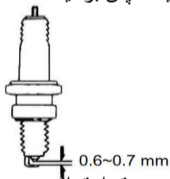

* تنها از شمع با مشخصات و استانداردهای تعیین شده استفاده نمایید؛ در غیر این صورت انجین آسیب جدی میبیند

پمپ بنزین

* این پمپ به نحوی طراحی شده است که قادر باشد سوخت را از باک با فشار و دبی معینی به انجین برساند .

* شرایط کاری پمپ بنزین: این پمپ قبل از اینکه انجین استارت بخورد به مدت 3 ثانیه کار خواهد کرد. اگر هیچ خطایی توسط سنسور دور موتور به ECU ارسال نگردد پمپ متوقف شده و انجین استارت می خورد. سپس، پمپ بنزین مجددا شروع به کار میکند.

* توجه : برای افزایش عمر پمپ، بنزین درون باک نباید کمتر از نیم لیتر باشد .
2 . صافی پمپ بنزین باید حداقل هر 10000 کیلومتر تعویض و یا تمیز گردد



روشن کردن موتور سیکلت

احتیاط

- * پیش از روشن کردن انجین مقدار روغن و بنزین را بررسی کنید.
- * برای روشن کردن انجین باید موتورسیکلت بر روی جک وسط بوده و ترمز گرفته شود تا موتورسیکلت به طور ناگهانی حرکت نکند
- * ابتدا کلید روشن شدن روی ریموت را فشار دهید تا سیستم سویچ فعال شود سپس با فشار سویچ و چرخش موتورسیکلت آماده روشن شدن است .
- * سویچ را در وضعیت روشن (ON) قرار دهید . طبق صفحه 17
- * ترمز عقب یا جلو را فشار دهید.
- * دکمه فعال سازی استارت را روشن و سپس استارت را روی دسته فرمان فشار دهید.

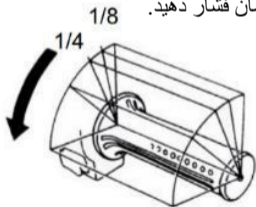

- * اگر بعد از ۳ تا ۵ ثانیه استارت زدن انجین روشن نشد، دسته گاز را بین 4/1 تا 8/1 بچرخانید و سپس استارت بزنید.
- * جهت جلوگیری از آسیب استارت، بیش از 10 ثانیه کلید استارت را نگه ندارید و بلافاصله پس از روشن شدن دیگر استارت نزنید
- * اگر بعد از نگه داشتن کلید استارت به مدت 10 ثانیه انجین روشن نشد، ۱۰ ثانیه توقف داشته و دوباره استارت بزنید.

- * بعد از تخلیه کامل مخزن سوخت یا روشن نکردن انجین در مدت طولانی، انجین سخت روشن میشود. لازم است چندبار دکمه استارت را فشار دهید
- * در صورتیکه انجین سرد است، بایستی برای گرم کردن انجین، چند ثانیه درجا کار کند.
- * گاز های خارج شده از اگزوز حاوی مواد مضر هستند، انجین را در هوای باز روشن کنید.

روش تعویض دنده .

این محصول دنده اتوماتیک است و نیازی به تعویض دنده ندارد

ترمزگیری

- * در هنگام ترمز گیری گاز را رها کنید
- * از گرفتن ترمز ناگهانی به صورت شدید بپرهیزید.
- * برای گرفتن ترمز، به طور همزمان ترمز جلو و عقب را بگیرید.
- * به طور مدام در طولانی مدت و بیش از حد ترمز نگیرید چرا که باعث گرم شدن ترمزها و کاهش کارایی آنها میشود.

- * در روزهای بارانی و جاده‌های لغزنده به آرامی ترمز کنید. هرگز نباید به طور ناگهانی ترمزها را به صورت شدید بگیرید.
- * استفاده تنها از ترمز جلو یا عقب، خطر تصادف و زمین خوردن را افزایش میدهد، چرا که گرفتن ترمز جلو یا عقب به تنهایی موجب کشیدن موتور سیکلت به یک سمت میشود.
- * عملکرد ترمز با لاستیک‌های فرسوده و بی کیفیت به شدت کاهش میابد.

روش پارک.

- * هنگام نزدیک شدن به پارکینگ
- * محل مناسب برای پارک انتخاب کنید و قبل از رسیدن به محل پارک سرعت خود را کاهش دهید
- * پیش از گرفتن ترمز، دسته گاز را به حالت اولیه خود برگردانید. در هنگام ترمز چراغ خطر عقب با نور زیاد برای هشدار به وسایل نقلیه پشت سر روشن میشود

- * سوییچ را به حالت اولیه خود برگردانید تا انجین خاموش شود.
- * بعد از خاموش شدن انجین، از سمت چپ موتور سیکلت پیاده شوید و محل پارکی را برای موتور سیکلت انتخاب کنید که سطح زمین صاف بوده و محل عبور و مرور افراد نباشد، سپس موتور سیکلت خود را روی جک وسط قرار دهید.
- * فرمان را با دست چپ خود نگه داشته و با دست راست خود دستگیره فلزی انتهای زین را بگیرید.
- * پایه جک وسط را با پای راست خود به سمت پایین فشار دهید و روی زمین فشار دهید.
- به یاد داشته باشید : حتماً پس از پارک کردن کامل موتور سیکلت، فرمان را قفل کرده و سوییچ را بردارید.

احتیاط

- * موتور سیکلت خود را در محل عبور و مرور افراد و سایر وسایل نقلیه پارک نکنید
- * در هنگام پارک طولانی حتماً موتور را روی جک وسط قرار دهید

بازدید های دوره ای						
12000km	6000km	3000km	1000km	300 کیلومتر رویه	آیتم های بررسی	ردیف
			2000 کیلومتر تعویض شود	تعویض	روغن موتور	2
			هر 5000 کیلومتر تمیز کاری شود	تمیز کاری	فیلتر روغن	3
			هر 20000 کیلومتر تعویض شود	بازدید	روغن ترمز	4
			بازدید	بازدید	لاستیک	5
			بازدید	بازدید	باطری	6
		بازدید		بازدید	مخزن سوخت	8
		بازدید		بازدید	فرمان و کمک فنر	9
	بازدید			بازدید	فیوز ها	10
		بازدید		بازدید	خلاصی کتی ترمز	13
			بازدید	بازدید	سیستم ترمز	14

	روغن کاری			بازدید	جک بغل / وسط	15
تعویض		بازدید		بازدید	*شمع	16
		بازدید		بازدید	*شلنگ و اتصالات بنزین	17
					*تسمه و پولی انتقال قدرت	
بازدید و تنظیم				بازدید	*تنظیم سیستم انژکتور	18
			بازدید	بازدید	*دریچه گاز و سیم گاز	19
		بازدید		بازدید	*پیچ و مهره های انجین	20
	بازدید				*سیلندر، سرسیلندرو پیستون	21
	بازدید				*آگزوز و کاتالیست	22
	بازدید			بازدید	*تنظیم فیلر	24
	بازدید				*صفحه کلاچ	25
			بازدید	بازدید	*سفتی پیچ و مهره ها و آچارکشی	26

موارد ستاره دار حتما توسط تعمیر کار مجاز انجام شود
در صورت استفاده موتور در محیط کثیف و خاکی و استفاده در دور های بالاتر تعمیرات نگهداری
موتور با دوره تناوب کوتاه تر انجام شود

خدمات پس از فروش

مدت زمان خدمات پس از فروش
مدت زمان 6 ماه یا 4000 کیلومتر
مدت زمان وارنتی تامین قطعات یدکی
برای تمامی محصولات شرکت شرکت پاسارگاد سیکلت مدت زمان تامین قطعات یدکی 10 سال میباشد
تجهیزات شامل گارانتی میگردد
در تمام محصولات قطعات شامل گارانتی مربوط به قطعات و سیستم انژکتور میباشد
قطعاتی که شامل گارانتی نمیشود
در تمامی محصولات قطعات مصرفی مثل لنت، فیلتر هوا، روغن انجین، لامپ ها، فیوزها، قسمت های
لاکی و لاستیکی و بادی موتور سیکلت شامل گارانتی نمیشود

شرایط استفاده از گارانتی

مراجعه به سایت <https://pasargadcyclefars.com> و پر کردن فرم گارانتی بعد
از خرید محصول

شرایط ابطال گارانتی

- * پر نکردن فرم گارانتی در هنگام خرید در سایت شرکت
- * خرابی ناشی از تصادفات و یا بلایای طبیعی و استفاده نامناسب.
- * خرابی ناشی از تعمیرات نامناسبی که توسط تعمیرگاه های غیر مجاز انجام شده باشد.
- * خرابی ناشی از عدم حرکت موتورسیکلت و توقف طولانی و عدم استفاده از آن و گذشت از زمان گارانتی.
- * بروز ایراد ناشی از استفاده از روغن ، مایعات ، فیلترهای روغن و سوخت نامتناسب و یا غیر استاندارد. و استفاده غیر اصولی از موتورسیکلت.

شرایطی که شامل گارانتی نمیشود

- * چنانچه در دوره گارانتی نسبت به تعویض قطعات و جایگزینی آن با قطعات غیر استاندارد یا متفرقه در تعمیرگاه های غیر مجاز اقدام گردد
- * در صورت مراجعه به تعمیرگاه غیر از نماینده تعمیرات مجاز شرکت
- * عدم ثبت نام در سایت شرکت یا عدم مطابقت تاریخ خرید موتور با تاریخ ثبت نام در سایت.
- * در صورت دستکاری مسافت سنج و تغییر مقدار کارکرد و یا از کار انداختن مسافت سنج توسط

لطفا در هنگام تحویل موتور سیکلت چک لیست زیر را پر نمایید:	
نام فروشگاه خریداری شده:	تاریخ تحویل:
نام و نام خانوادگی خریدار:	شماره پلاک موتور سیکلت:
روشن شدن موتور و چک کردن صدای انجین	عدم لرزش موتور سیکلت
سلامت چراغ های روشنایی/موقعیت عقب/چراغ جلو/راهنماها	روشن نبودن چراغ چک موتور
سلامت سیم گاز و ترمز	سلامت زین واگروز
چک کردن ظاهری کاور ها و عدم وجود خش و شکستگی	سلامت کارکرد چک های موتور
عدم نشستی باک بنزین موتور	سلامت باتری و آب باتری
چک کردن ظاهر لاستیک و باد تایر	چک کردن لوازم جانبی همراه آچارها
توضیحات:	

کد خطاهای سیستم (OBD)

توضیحات و اصول کار کلی برای OBD 1,2 مدار الکترونیک ECU , PCU

سیستم	کد خطا	شرح مراحل نظارت	معیار های خرابی	فعالسازی MIL	پارامتر های ثانوی	تنظیم از قبل	تست نمایشی
سنسور دمای مایع خنک کننده موتور	P 0118	بررسی مدار	سنسور دمای موتور	5ثانیه بعد از خطا	N.A.	N.A.	بیگار
	p 0117	بررسی مدار	سنسور دمای موتور				بیگار
	p 0116	دمای موتور از حد قابل قبول بالاتر می رود	سیگنال سنسور دمای موتور کمتر از آستانه پس از زمان استارت موتور 2 ثانیه است .				بیگار
	P 0126	دمای موتور گیر کرده	تفاوت بین مقدار حسگر خام و مقدار سنسور خام فیلتر شده کمتر از آستانه				رانندگی چرخه
سوخت انژکتور 1	P O262	بررسی مدار	باطری کوتاه به پالس	5ثانیه بعد از خطا	N.A.	N.A.	بیگار
	P 0261		کوتاه به زمین				بیگار
	P 0201		مدار باز				بیگار
پمپ سوخت	P 0629	بررسی مدار	باطری کوتاه به پالس	5ثانیه بعد از خطا	N.A.	N.A.	بیگار
	P 0628		کوتاه به زمین				بیگار
	P 0627		مدار باز				بیگار
موتور پله ای	P 0509	بررسی مدار	باطری کوتاه به پالس	5ثانیه بعد از خطا	N.A.	N.A.	بیگار
	P 0508		کوتاه به زمین				بیگار
	P 0511		مدار باز				بیگار
	P 0511		جریان اضافه				سکا

بیکار	N.A.	N.A.	5 ثانیه بعد از خطا	کوتاه به زمین	بررسی مدار	P 2300	کنترل اولیه " الف سیم بیج احتراق
N.A.	N.A.	N.A.	خاموش	باتری کوتاه به پالس	بررسی مدار	P 0650	MIL
		N.A.		کوتاه به زمین			
		N.A.		مدار باز			
		N.A.		کوتاه به زمین			
		N.A.		جریان اضافه			
چرخه رانندگی	N.A.	N.A.	5 ثانیه بعد از خطا	باتری کوتاه به پالس	بررسی مدار	P 0459	درجه کنترل تخلیه سیستم انتشار تبخیری
		N.A.		کوتاه به زمین		P 0458	
		N.A.		مدار باز		P 0444	
بیکار	N.A.	زمان پس از پایان شروع < 2 ثانیه	5 ثانیه بعد از خطا	ولتاژ سنسور فشار UADPSMN <	بررسی مدار ، حداقل از حد فراتر می رود	P 0108	
بیکار	N.A.					P 0107	
چرخه رانندگی	N.A.	مقدار برای خطای SIG بررسی < 1000 دوردر دقیقه	3 چرخه رانندگی	افت فشار پس از شروع	بررسی سیگنال : خیر افت فشار بعد از شروع	P 015	سیستم فشار مطلق منیفولد
		بدون سنسور فشار چرخه عیب مدار زاویه گاز اشاره شده است حد پایین > 20%					

جرخه رانندگی	N.A.	زمان پس از پایان شروع < 2 ثانیه	3جرخه رانندگی	میزان مصرف اندازه گیری شده فشار منیفولد برای شارژ هوا استفاده می شود که با حداقل و حداکثر شارژ بهوای مدل شده است	سیگنال غیر قابل قبول	P 0106
		شارژ هوای دلتا بین مقدار فیلتر شده و فیلتر نشده > 2.9%				
		Nmot_w>12 00				

لیست نمایندگان فروش شرکت پاسارگاد سیکلت فارس

ردیف	نام و نام خانوادگی نماینده	آدرس	تلفن	تلفن همراه
1	شمسعلی علیزاده صامت	تهران - میدان رازی - خیابان هلال احمر - پلاک 149	2155404543	9124444658
2	شمسعلی علیزاده صامت	تهران یاخچی آباد خیابان گودرزی فروشگاه 2000	2155016530	9124444658
3	محمد امینی	تهران - بلوار دلاوران - خیابان شهید والایان - فروشگاه امینی	2177229010	9191988869
4	عباسعلی قاسمی امینه	اصفهان - خیابان حافظ - فروشگاه اصفهان موتور	3132210957	
5	علیرضا حسنی صدرآبادی	یزد - خیابان امیر آباد پلاک 1374 طبقه فوقانی	3535222213	9131591000

9133188198	3132253838	اصفهان-خیابان سروش جنب کوچه شریف فروشگاه شوکا	ابوالفضل میرحاج	6
9173720581	7734229254	بوشهر-برازجان خیابان شریعتی کوچه 12 مرکز موتورسیکلت جنوب	خلیل نیکنام	7
9177624052		هرمزگان بندر لنگه شهر لمزان فروشگاه رحیمی	محمد ربیع رحیمی	8
9177650272		هرمزگان-میناب-شیخ آباد بلوار امام خمینی جنب مدرسه فاطمیه فروشگاه ذاکری	یدالله ذاکری	9
9151158855	5138544588	مشهد-خیابان هفده شهریور-بین 15 و 17 شهریور فروشگاه هونامیک	نصیر مظلوم عطار	10
9133409700	3432233478	کرمان خیابان میرزارضا کرمانی نبش کوچه 6	محمدرضا پارسا مقدم	11

9133454028	3442300525	کرمان-سیرجان- بلوار سیدجمال اسدآبادی جنب بانک ملی	علی صالحی	12
9183611664	8633285964	اراک خیابان بیست متری میقان فروشگاه موتور سیکلت حمید	حمید کمال آبادی	13
9166522368	6522339134	خوزستان -ماهشهر خیابان امام خمینی	محمدحسن بلوردی	14
9123421105	2434226372	زنجان-خدابنده- خ امام (ره) مابین بانک تجارت و بانک سپه پ195	فرهاد سلیمانی فر	15
9177919503		جهرم میدان مصلی نمایشگاه جهرم سیکلت	محمد رضا مصلی نژاد	16
9177000344	7132241778	شیراز-دروازه اصفهان اول خیابان فردوسی نمایشگاه سرافراز	سرافراز ثریا مهارلوئی	17
9111835273		گیلان آستارا خیابان شهید رستمیان فروشگاه موتورسیکلت مقدم	فرشاد مقدم	18

9177072560	7136783676	فارس-بیضاء جنب ستاد فرماندهی نیروی انتظامی گاری موتور سیکلت مختاری	محمد مختاری	19
9173121355		فارس-کوار -بلوار امام خمینی جنب بانک کشاورزی فروشگاه موتورسیکلت چراغی	داوود چراغی کواری	20
9177027081	37716429	فارس-جاده نیروگاه سیکل ترکیبی روستای ظفر آباد فروشگاه نیرو موتور	جلیل مباشری ظفر آبادی	21
9111122252	1132193394	مازندران -بابل خیابان طالقانی ابتدای کمربندی غربی نبش بهاران 2 پلاک 48	حسین شاهانی	22
9155842581	5832742074	خراسان شمالی بجنورد خ امام خمینی شرقی روبروی خیابان حسینی معصوم فروشگاه تهران سیکلت	مسلم قدیمی	23
9128001562	7138390006	شیراز-بلوار خلیج فارس روبروی پلیس راه شرکت ارم خودرو عرفان	مهدی زارع	24

9171311224	7153336236	فسا-بلوار شهید بهشتی جنب دبیرستان آیت اله هاشمی -فروشگاه پویان سیکلت	مجتبی مصلحی	25
9173605148		هرمزگان بندر خمیر شهرستان روی در فروشگاه ماجدی	مشرف الدین ماجدی	26
9166161068		استان خوزستان -شوشتر چهارراه شهید رجایی روبروی داروخانه	محمدرضا برومند نسب	27
9174111009		فارس صدرا -بلوار ایران -آخر بلوار ایران میدان اسفار فروشگاه موتور سیکلت جواد	جواد بیضاوی	28
9173193670		فارس صدرا خیابان دستغیب جنوبی خیابان آزادگان غربی ساختمان خدمات خودرویی 110	جواد بیضاوی	29
9107330080	7642881787	استان هرمزگان -رودان -بلوار شهدا جنب پست بانک فروشگاه ذاکری	روح الله ذاکری	30

9131812276		چهار محال بختیاری اردل دشتک خیابان اصلی جنب چنار نمایشگاه عباسی	تراب عباسی دشتکی	31
9171178298		شیراز دروازه اصفهان ابتدای خیابان تختی فروشگاه فارس موتورسیکلت	سید محسن موسویان	32
9122283835		البرز - شهر قدس - خیابان عالمی - فروشگاه 2000مقدم	محمد مقدم مشفق	33
9107677327		ارومیه خیابان مجاهد 1 جنب آتش نشانی فروشگاه گوگ تپه ک 102	محمد تقی گوگ تپه	34
9133251469		اصفهان مبارکه زیبا شهر میدان امام فروشگاه جهان سیکلت	احمد رضا نادری آدر گانی	35
9161127173		خوزستان-اهواز چهارراه آبادان کوچه گندمکار فروشگاه عباسی	مسعود عباسی علی حسین	36
9120576643		استان مازندران تنکابن خیابان جمهوری فروشگاه سینا سیکلت	سینا اسماعیل کردی	37

9111421345		گیلان- لنگرود خیابان امام فروشگاه کامکار	مرتضی کامکار فتیده	38
9175017357		فارس - روستای مهارلو -نمایشگاه عقیل	محمد عقیل یونسی مهارلوئی	39
9171007785		شیراز- خیابان تختی جنب مهمان پذیر آسیا فروشگاه اسلامی	ذبیح اله اسلامی	40
9144148424		آذربایجان شرقی-تبریز خیابان منجم چهارراه قدس جنب چاپ گلبرگ پ 242 فروشگاه موتورسیکلت رزاق	ایوب رزاقی خسرقی	41
9133548256		یزد-ابركوه- خیابان شهید صدوقی روبروی مواد غذایی هدایتی فروشگاه ولگا	محمدحسن اکرمی	42
9161185313		خوزستان -اهواز خیابان 30متری شمالی فروشگاه مکاریان	مرتضی مکاریان نجف آبادی	43
9163000011		خوزستان-اهواز-کوی کیانپارس خیابان اردیبهشت خیابان سروش شرقی پ109	مجید اقایبی	44

9173120480		فارس-اردکان-حبیب اله-خیابان طالقانی-خ امام خمینی	محمودرضا شرفیان	45
9189613410		مرکزی-اراک-میدان شورا-کوچه میر جعفری 2و3 پ4735 فروشگاه بهمن	بهمن فضلی	46
9173727116	7735232446	بوشهر-دلوار-خیابان شهید ریسعلی دلواری ساختمان عالی نژاد	غلامرضا عالی نژاد	47
9163000011	6133731937	خوزستان-اهواز-کوی کیانپارس خیابان اردبیهشت خیابان سروش شرقی پ109	مجید آقایی	48
9161127173		خوزستان-اهواز-چهارراه آبادان کوچه گندمکار فروشگاه عباسی	مسعود عباسی علی حسین	49
9122537790		قم- خیابان نیروگاه- نبش توحید34	منصور شیخ هادی سیروئی	50
9144148424		آذربایجان شرقی-تبریز خیابان منجم چهارراه قدس جنب چاپ گلبرگ پ 242 فروشگاه موتورسیکلت رزاقی	ایوب رزاقی خسرقی	51

9177022730		فارس-شیراز-بلوار جانبازان - خیابان استاد شهریار روبه روی فرهنگ سرای رسانه فروشگاه کوه بر	حسین کوه بر	52
9131523478		یزد صفاییه بلوار کارگر	سید وحید توفیقیان	53
9113718048		گلستان - گرگان خیابان شهدافروشگاه موتورسیکلت پودینه	محمدرضا پودینه	54
9173053962		فارس -فراش بند نوجین بلوار ولایت فروشگاه موتور سیکلت جوکار	شهرام جوکار	55

سیستم سیم کشی

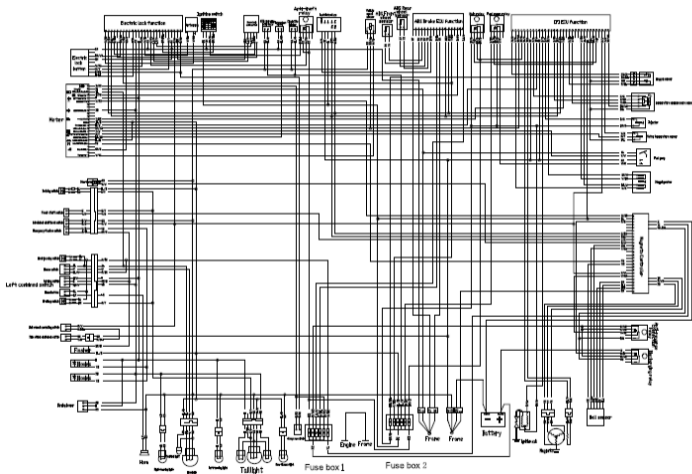

ASHIL DY200



ASHIL DY 150



BERMODA T150



ASHIL AD249



ASHIL VR150



BERMODA XR249



BERMODA VR150



ASHIL 125-150-200
BERMODA 125-200



تماس با ما:

آدرس : آدرس: شیراز-منطقه ویژه اقتصادی-فازیک - خیابان شیرازی یکم

ایمیل شرکت : pasargadcyclefars@gmail.com

وب سایت : <https://pasargadcyclefars.com>

تلفن ثابت : 0713-7175243

تلفن همراه خدمات پس از فروش : 0917-838-3073